



# РУКОВОДСТВО ПОЛЬЗОВАТЕЛЯ КОНДИЦИОНЕР

Прочитайте внимательно руководство перед использованием и сохраните его для последующего использования.

**ТИП : НАСТЕННЫЙ**

# СОДЕРЖАНИЕ

<b>A. Меры предосторожности</b> .....	3
<b>B. Электробезопасность</b> .....	6
Временное использование переходника .....	6
Временное использование удлинителя .....	6
Символы, используемые в настоящем руководстве .....	6
<b>C. Об изделии</b> .....	7
Внутренние блоки .....	7
Индикаторы режима работы .....	7
Наружный блок .....	7
<b>D. Инструкция по эксплуатации</b> .....	8
Установка батарей питания .....	8
Пульт дистанционного управления	
Обслуживание .....	8
Эксплуатация .....	8
Пульт дистанционного управления .....	9
Режим работы .....	11
Работа в режиме автоматического переключения режимов работы (дополнительно) .....	12
Работа в автоматическом режиме (дополнительно) .....	12
Работа в режиме безвредной дегидратации .....	12
Работа в режиме вентиляции .....	13
Работа в режиме автоматической очистки .....	13
Работа в режиме очистки NEO PLASMA (дополнительно) .....	13
Работа в режиме экономного охлаждения (дополнительно) .....	14
Регулировка яркости дисплея (дополнительно) .....	14
Установка текущего времени .....	14
Установка таймера .....	15
Отмена установки таймера .....	15
Работа в режиме сна .....	15
Управление горизонтальными жалюзи .....	16
Управление вертикальными жалюзи (дополнительно) .....	16
Работа в режиме форсированного охлаждения .....	16
Работа в режиме охлаждения с увлажнением (дополнительно) .....	17
Работа в энергосберегающем режиме с датчиком движения Eco Eye (дополнительно) .....	18
Работа в принудительном режиме .....	20
Функция автоматического перезапуска .....	21
<b>E. Обслуживание и ремонт</b> .....	22
Внутренний блок .....	22
Наружный блок .....	24
Советы по эксплуатации! .....	24
Функция самодиагностики .....	24
Советы по устранению неисправностей! Экономьте время и деньги! .....	25
Немедленно позвоните в сервисный центр в следующих случаях .....	25



## ДЛЯ ЗАПИСЕЙ

Введите номер модели и серийный номер:

**Модель #**

**Серийный номер #**

Они указаны на наклейке на задней стенке блока.

**Наименование поставщика**

**Дата поставки**

■ Прикрепите квитанцию к этой странице, чтобы иметь подтверждение даты покупки на случай, если потребуются гарантийное обслуживание.



## ПРОЧТИТЕ ЭТО РУКОВОДСТВО

Здесь вы найдете множество полезных советов по правильной эксплуатации и обслуживанию кондиционера.

Небольшие предупредительные меры с вашей стороны способны сэкономить вам массу времени и денег. В схеме устранения неполадок вы найдете множество решений часто возникающих неисправностей.

Предварительное ознакомление со схемой Советы по устранению неисправностей может избавить вас от необходимости звонить в сервисный центр.



## МЕРЫ ПРЕДОСТОРОЖНОСТИ

- Для ремонта и обслуживания блока обращайтесь к специалистам авторизованного сервисного центра.
- Для монтажа блока обратитесь к установщику.
- Кондиционером не должны пользоваться маленькие дети и инвалиды без соответствующего присмотра.
- Дети не должны играть с кондиционером.
- Замена электрического шнура должна производиться только авторизованным персоналом и только на сертифицированные комплектующие.

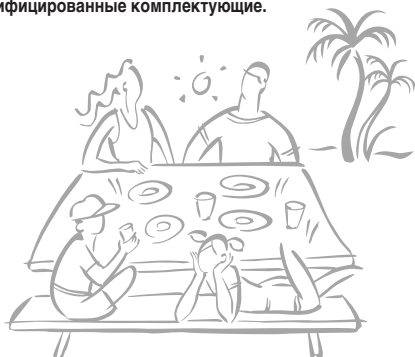

# Меры предосторожности

Во избежание травм при использовании изделия, а также для предотвращения причинения материального ущерба необходимо следовать инструкциям, приведенным ниже.

- Неправильная работа вследствие игнорирования инструкции приведет к ущербу или поломке. Серьезность опасности классифицируется следующим образом.



## ПРЕДУПРЕЖДЕНИЕ

Этот символ указывает на возможность смерти или серьезной травмы.



## ВНИМАНИЕ

Этот символ указывает на возможность травмы или только причинения материального ущерба.

- Значения символов, использованные в настоящем руководстве, соответствуют приведенным ниже.



**Не поступайте следующим образом.**



**Следите за соблюдением данной инструкции.**

## ПРЕДУПРЕЖДЕНИЕ

Разъем кабеля электропитания и розетка должны быть оборудованы клеммой заземления.

- Существует риск поражения электрическим током.

Не пользуйтесь автоматическими выключателями, которые имеют неисправности или рассчитаны на меньшую нагрузку. Используйте автоматический выключатель или плавкий предохранитель указанного номинала.

- Существует риск возгорания или поражения электрическим током.

Запрещается использовать блоки розеток и тройники. Подключайте устройство к отдельному автоматическому выключателю.

- В противном случае возможен риск возгорания или поражения электрическим током.

Для проведения электротехнических работ обращайтесь к поставщику, продавцу, квалифицированному электрику или в авторизованный сервисный центр. Не разбирайте и не ремонтируйте изделие.

- Существует риск возгорания или поражения электрическим током.

Всегда заземлите изделие в соответствии с принципиальной схемой. Не подсоединяйте провод заземления к заземленным трубам газо- и водоснабжения или к заземлению телефонного кабеля.

- Существует риск возгорания или поражения электрическим током.

Крепко закрепите панель и крышку блока выключателей.

- Существует риск возгорания или поражения электрическим током вследствие попадания в изделие пыли или воды.

Используйте автоматический выключатель или плавкий предохранитель должного номинала.

- Существует риск возгорания или поражения электрическим током.

Не меняйте и не удлиняйте силовой кабель. Поврежденный кабель электропитания, кабель с царапинами или нарушенной изоляцией необходимо заменить.

- Существует риск возгорания или поражения электрическим током.

Для установки или демонтажа всегда пользуйтесь услугами поставщика или авторизованного центра.

- Существует риск возгорания, поражения электрическим током, взрыва или травмы.

Не устанавливайте изделие на неисправную монтажную стойку. Проверьте, чтобы место установки не разрушилось от времени.

- Это может привести к выходу изделия из строя.

Запрещается монтировать наружный блок кондиционера на подвижном основании или в местах, откуда он может упасть.

- Падение наружного блока кондиционера может привести к материальному ущербу, нанесению травмы или даже к смерти.

Если изделие протекает (оказалось залитым водой или попало в воду), обратитесь в авторизованный центр по техническому обслуживанию.

- Существует риск возгорания или поражения электрическим током.

Высокое напряжение для электрических компонентов подается с высоковольтного конденсатора в наружном блоке кондиционера. Перед выполнением ремонта убедитесь, что конденсатор полностью разряжен.

- Заряженный конденсатор может стать источником поражения электрическим током.

Выполняйте монтаж изделия с применением монтажного комплекта, входящего в комплект поставки изделия.

- В противном случае возможно падение блока и нанесение серьезных травм.

Убедитесь, что используются только детали, перечисленные в списке запасных частей для обслуживания. Запрещается изменять конструкцию оборудования.

- Использование несоответствующих деталей может привести к поражению электрическим током, чрезмерному нагреву или возгоранию.

Необходимо проверить надежность подключения проводов к внутреннему и наружному блокам кондиционера, а также правильность прокладки кабеля и его подключения к клеммам.

- Неправильное или неплотное соединение может привести к чрезмерному нагреву или возгоранию.

Проверьте используемый хладагент. Прочитайте все наклейки на изделии.

- Неправильно выбранный хладагент может нарушить нормальный режим работы изделия.

Не размещайте рядом с кабелем электропитания обогреватели и другие нагревательные приборы.

- Существует риск возгорания или поражения электрическим током.

Не пользуйтесь изделием длительное время в условиях ограниченного пространства. Периодически проветривайте помещение.

- Недостаток кислорода может причинить вред здоровью.

Время от времени проветривайте помещение с установленным оборудованием, если в помещении также находится плита или обогреватель и т. п.

- Недостаток кислорода может причинить вред здоровью.

Будьте осторожны: убедитесь в том, что никто, в особенности дети, не наступил и не упал на наружный блок.

- Это может привести к травме или повреждению изделия.

Не используйте кабель электропитания для включения и отключения устройства.

- Существует риск возгорания или поражения электрическим током.

Утилизацию упаковочных материалов проводите в соответствии с действующими нормами. После установки или обслуживания соберите винты, гвозди, батарейки, сломанные предметы, снимите и выбросьте пластиковую упаковку.

- Эти предметы не должны быть доступны для детей, так как могут причинить травму.

Запрещается использовать поврежденный кабель электропитания, вилку или плохо закрепленную розетку.

- При этом существует опасность возгорания или поражения электрическим током.

Не допускайте попадания воды внутрь устройства. Устанавливайте блок вдали от источников воды.

- Это может привести к возгоранию, отказу изделия или поражению электрическим током.

Не открывайте переднюю решетку изделия во время работы. (Не прикасайтесь к электростатическому фильтру, если прибор им оснащен.)

- Существует риск травмы, поражения электрическим током, взрыва или поломки изделия.

Перед чисткой или ремонтом изделия отключите электропитание и выньте вилку кабеля электропитания из розетки.

- Существует риск возгорания или поражения электрическим током.

Не тяните силовую кабель и внимательно следите, чтобы он не был поврежден во время эксплуатации.

- Существует риск возгорания или поражения электрическим током.

Убедитесь, что вилка кабеля электропитания не загрязнена и не имеет повреждений, затем плотно вставьте вилку в розетку.

- Загрязненная или поврежденная вилка сетевого кабеля может привести к возгоранию или поражению электрическим током.

Не прикасайтесь к изделию во время его работы или ремонта мокрыми руками. При отключении от сети электропитания держите вилку руками.

- Существует риск возгорания или поражения электрическим током.

Не храните и не используйте горячий газ или другие горючие вещества рядом с изделием.

- Существует риск возгорания.

При возникновении странных звуков, запаха или дыма из изделия немедленно отключите автоматический выключатель или отсоедините кабель источника питания.

- Существует риск возгорания или поражения электрическим током.

Если изделие долго не использовалось, отсоедините разъем источника питания или отключите автоматический выключатель.

- Существует риск повреждения или поломки изделия, а также непредвиденные эффекты при его эксплуатации.

Не кладите на электрический кабель НИКАКИХ предметов.

- Существует риск возгорания или поражения электрическим током.

При утечке воспламеняемого газа перед включением изделия отключите газ и откройте окно, чтобы проветрить помещение.

- Не пользуйтесь телефоном и электрическими выключателями. Это может привести к возгоранию или взрыву.



## ВНИМАНИЕ

Перевозку и транспортировку изделия должны производить как минимум два человека.

- Избегайте травм.

Держите изделие горизонтально даже во время монтажа.

- Компенсация вибрации или шума.

Не устанавливайте изделие в местах, где оно будет подвержено непосредственному воздействию морского воздуха (слевого тумана).

- Это может привести к коррозии изделия.

Не устанавливайте изделие в местах, где шум или нагретый воздух от наружного блока может помешать соседям.

- Это может привести к возникновению проблем с соседями.

Для обеспечения отвода конденсата правильно установите сливной шланг.

- Плохое соединение может привести к утечке воды.

Всегда проверяйте изделие на наличие утечки газа (хладагента) после установки или ремонта изделия.

- При низком уровне хладагента может произойти поломка изделия.

Не используйте изделие для не предназначенных для него целей: хранения пищи, произведений искусства и т. п. Это бытовой кондиционер, а не система точной заморозки.

- Существует риск повреждения или утраты имущества.

Не прикасайтесь к металлическим деталям изделия при удалении воздушного фильтра.

- Это может привести к травмам.

Не помещайте руки или какие-либо предметы во входные и выходные воздушные отверстия, когда кондиционер воздуха включен в сеть.

- Здесь есть острые и подвижные детали, которые могут стать причиной травмы.

При демонтаже или перемещении устройства не наклоняйте его.

- Это может привести к утечке конденсата, находящегося внутри устройства.

При демонтаже устройства утилизация хладагента и других деталей должна выполняться в соответствии с региональными или национальными стандартами.

Если кислота из батарей попала на кожу или одежду, тщательно смойте ее теплой водой. Не пользуйтесь пультом дистанционного управления при протекании батарей.

- Содержащиеся в батареях химикаты могут вызвать ожоги и нанести другой вред здоровью.

Не подвергайте воздействию холодного или теплого потока воздуха открытые участки тела, детей или растения.

- Это может причинить вред здоровью.

Не заслоняйте входное или выходное отверстие.

- Это может привести к выходу изделия из строя.

Не вставляйте на изделие и не кладите на него предметы. (наружный блок)

- Существует риск возгорания или отказа изделия.

Будьте осторожны при распаковке и монтаже изделия.

- Можно пораниться об острые края.

Запрещается использовать газовые или воздушные смеси хладагентов, отличные от указанных для данной системы.

- Попадание в систему охлаждения воздуха может привести к образованию высокого давления и повреждению оборудования или травмам.

Заменяйте батареи в пульте дистанционного управления батареями того же типа. Не устанавливайте одновременно новые и старые батареи, а также батареи разного типа.

- Существует риск возгорания или отказа изделия.

При случайном попадании жидкости из батарей в полость рта почистите зубы и обратитесь к врачу. Не пользуйтесь пультом дистанционного управления при протекании батарей.

- Содержащиеся в батареях химикаты могут вызвать ожоги и нанести другой вред здоровью.

Не пейте воду, отводимую из изделия.

- Это негигиенично и может нанести серьезный вред здоровью.

Произведите чистку мягкой тканью. Не пользуйтесь агрессивными моющими средствами, растворителями или разбрызгивателями жидкостей и т. д.

- Это может привести к возгоранию, поражению электрическим током или повреждению пластиковых деталей изделия.

После чистки всегда вставляйте фильтр плотно. Произведите очистку фильтра раз в две недели или чаще.

- Загрязненный фильтр снижает производительность устройства.

Если во время ремонта произошла утечка газа хладагента, не соприкасайтесь с ним незащищенными руками.

- Воздействие газа хладагента может привести к обморожению.

При утечке газа хладагента во время монтажа сразу же проветрите помещение.

- Газ хладагента вреден для здоровья.

Не пытайтесь разбирать или перезаряжать батареи. Не кидайте батареи в огонь.

- Это может привести к пожару или взрыву.

Не включайте кондиционер надолго, если открыта дверь или окно и влажность воздуха очень высока.

- Образование конденсата может намочить или испортить мебель.

При проведении чистки, технического обслуживания или ремонта кондиционера пользуйтесь устойчивым табуретом или стремянкой.

- Будьте осторожны и избегайте травм.

# Электробезопасность

## ПРЕДУПРЕЖДЕНИЕ

- Данное устройство необходимо правильно заземлить. Для уменьшения риска поражения электрическим током необходимо подключать сетевой кабель к заземленной розетке.
- Запрещается отрезать заземляющий контакт или удалять его из вилки кабеля электропитания.
- Установка переходной клеммы заземления на винт крышки розетки не обеспечивает заземления устройства, так как винт крышки выполнен из металла и незаизолирован, а заземление розетки электропитания выполнено с помощью внутренней проводки.
- В случае сомнений в правильности заземления кондиционера обратитесь к квалифицированному электрику с просьбой проверить розетку сети электропитания и выключатель.

## Временное использование переходника

Во избежание потенциальной угрозы безопасности настоятельно рекомендуется не использовать переходники. Для временного подключения используйте только промышленный переходник, который можно приобрести в магазинах бытовой техники. Для обеспечения правильной полярности при подключении убедитесь, что большая прорезь переходника совмещена с большой прорезью розетки.

При отключении от переходника кабеля электропитания во избежание повреждения клеммы заземления держите одной рукой переходник, а другой — вилку кабеля. Старайтесь часто не вынимать вилку сетевого шнура из розетки, иначе можно повредить клемму заземления.

## ПРЕДУПРЕЖДЕНИЕ

- Запрещается эксплуатировать устройство с поврежденным переходником.

## Временное использование удлинителя

Во избежание потенциальной угрозы безопасности настоятельно рекомендуется не использовать удлинители.

## ПРЕДУПРЕЖДЕНИЕ

Монтаж данного устройства необходимо выполнять в соответствии с национальными нормами по электропроводке. Данное руководство можно использовать в качестве справочника по функциональным возможностям устройства.

## Символы, используемые в настоящем руководстве



Этот символ предупреждает о возможности поражения электрическим током.



Этот символ предупреждает об опасности повреждения кондиционера.



Этот символ указывает на особые замечания.

# Об изделии

Краткое описание внутреннего и наружного блоков кондиционера.

## Внутренние блоки

### Premium type

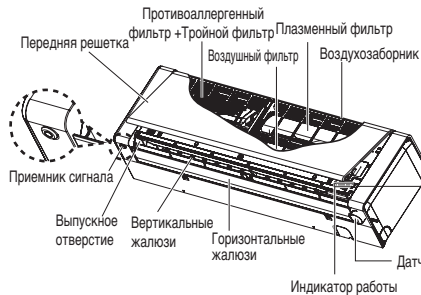

### Rational type

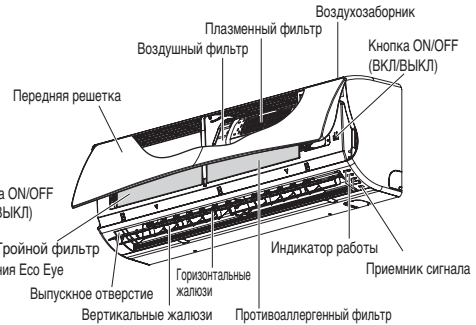

## Индикаторы режима работы

- Охлаждение: в режиме охлаждения светится «Охлаждение» индикатор
- Нагрев: в режиме нагрева светится «Нагрев» индикатор
- Plasma (Плазма): индикатор «Плазма» горит во время работы в режиме плазменной очистки.
- \* При работе в этом режиме светится индикатор «Cooling» (Охлаждение).
- \* Если в режиме вентиляции включена функция плазменной очистки, то одновременно горят индикаторы «Cooling» (Охлаждение) и «Plasma» (Плазменная очистка).
- \* В моделях Premium нет индикаторов «Plasma» (Плазменная очистка).

## Наружный блок

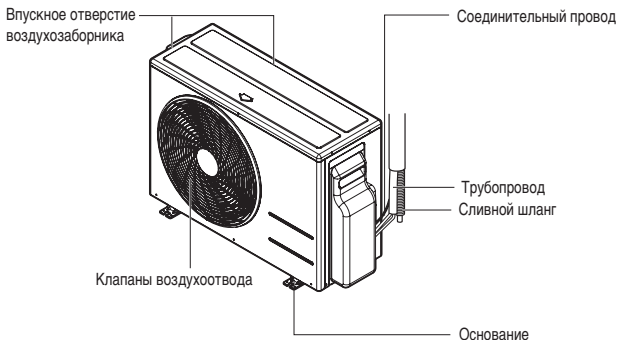

# Инструкция по эксплуатации

## Установка батарей питания

1. Снимите крышку батарейного отсека, потянув ее в направлении стрелки.
2. Вставьте батареи и убедитесь, что соблюдена полярность: (+) и (-) батареи установлены правильно.
3. Закройте батарейный отсек крышкой, задвинув ее на место.

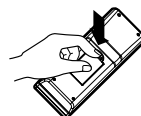
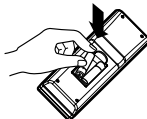
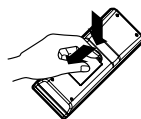

### ПРИМЕЧАНИЕ

1. Всегда одновременно используйте (заменяйте) элементы питания одного и того же типа.
2. Если система не будет использоваться в течение длительного периода времени, удалите элементы питания, чтобы сэкономить их заряд.
3. При ухудшении четкости экрана на пульте дистанционного управления замените оба элемента питания.
4. Используйте 2 батареи типа AAA (1,5 В).

## Обслуживание пульта дистанционного управления

1. Размещайте пульт в легкодоступном и безопасном месте.
2. Закрепите подставку на стене с помощью винтов, входящих в комплект поставки.
3. Вставьте пульт дистанционного управления в подставку.

### ПРИМЕЧАНИЕ

1. На пульт дистанционного управления не должен попадать прямой солнечный свет.
2. Следите за чистотой передатчика и приемника сигнала. Производите чистку мягкой тканью.
3. Если пульт дистанционного управления влияет на другие устройства, измените их положение или обратитесь к специалисту по обслуживанию кондиционеров.

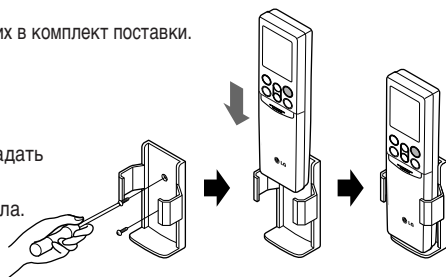

## Эксплуатация

1. Приемник сигнала расположен внутри блока.
2. Для начала работы направьте пульт дистанционного управления на блок.  
Между блоком и пультом дистанционного управления не должно быть никаких препятствий.

Тип Premium

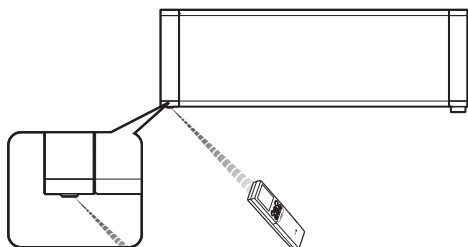

Тип Rational

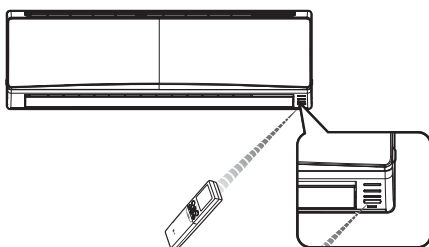



## Пульт дистанционного управления

Внешний вид пульта дистанционного управления.

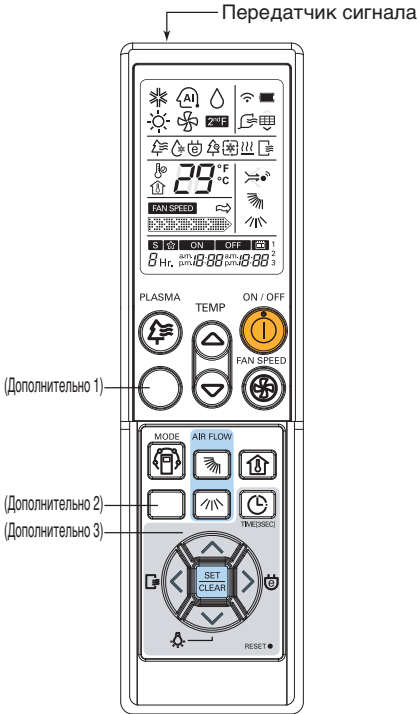

ON / OFF

**КНОПКА OFF/ON (ВКЛ./ВЫКЛ.)**

Предназначена для включения и отключения блока.



MODE

**КНОПКА ВЫБОРА РЕЖИМА РАБОТЫ**

Предназначена для выбора режима работы.

TEMP

**КНОПКА РЕГУЛИРОВКИ ТЕМПЕРАТУРЫ В ПОМЕЩЕНИИ**

Предназначена для выбора температуры в помещении.

FAN SPEED

**КНОПКА ВЫБОРА СКОРОСТИ ВЕНТИЛЯТОРА ВНУТРЕННЕГО БЛОКА**

Используется для выбора одной из 6 скоростей вентилятора.

**КНОПКА УПРАВЛЕНИЯ ГОРИЗОНТАЛЬНЫМИ ЖАЛЮЗИ**

Предназначена для задания желаемого направления воздушного потока по вертикали.

**КНОПКА УПРАВЛЕНИЯ ВЕРТИКАЛЬНЫМИ ЖАЛЮЗИ (дополнительно)**

Предназначена для задания желаемого направления воздушного потока по горизонтали.

**КНОПКА АВТОМАТИЧЕСКОЙ ОЧИСТКИ**

Предназначена для включения режима автоматической очистки.

**КНОПКА РЕЖИМА ЭКОНОМНОГО ОХЛАЖДЕНИЯ**

Предназначена для экономии электроэнергии.

**КНОПКА ПРОВЕРКИ ТЕМПЕРАТУРЫ В ПОМЕЩЕНИИ**

Предназначена для проверки температуры в помещении.



TIMER

**КНОПКА ТАЙМЕРА (до настройки)**

Предназначена для задания текущего времени и времени включения/выключения.



SET

**КНОПКИ УСТАНОВКИ ВРЕМЕНИ**

Предназначены для установки времени.



SET

**КНОПКА УСТАНОВКИ/СБРОСА НАСТРОЕК ТАЙМЕРА (после установки)**

Предназначена для включения и отключения таймера.

RESET

**КНОПКА СБРОСА**

Предназначена для сброса времени.



PLASMA

**КНОПКА ПЛАЗМЕННОЙ ОЧИСТКИ (дополнительно)**

Предназначена для включения и отключения плазменной очистки.

**КНОПКА РЕГУЛИРОВКИ ЯРКОСТИ ЖКИ (дополнительно)**

Предназначена для настройки подсветки жидкокристаллического индикатора.

Внешний вид пульта дистанционного управления.

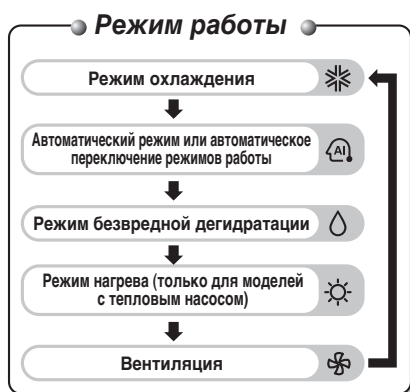
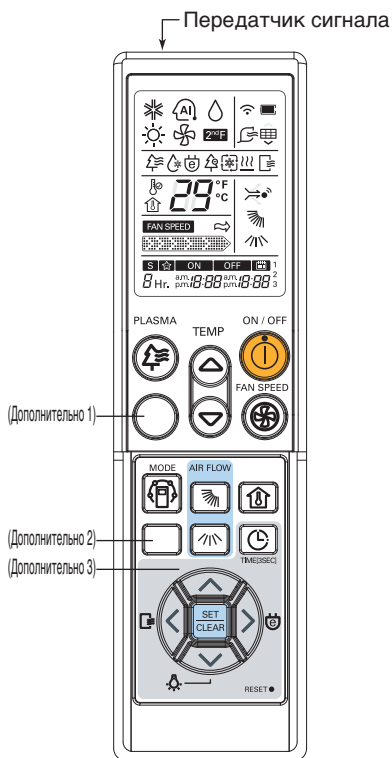

★ Тип Premium :

- Дополнительно 1



**КНОПКА РЕЖИМА ECO EYE**

Предназначена для включения и отключения таймера.

- Дополнительно 2



**КНОПКА РЕЖИМА ФОРСИРОВАННОГО ОХЛАЖДЕНИЯ/ОХЛАЖДЕНИЯ С УВЛАЖНЕНИЕМ**

Используется для включения и отключения быстрого охлаждения и режима охлаждения с увлажнением. В режиме форсированного охлаждения вентилятор работает с очень высокой скоростью.

- Дополнительно 3



**КНОПКА ПЕРЕХОДА В РЕЖИМ СНА**

Предназначена для автоматического переключения в режим сна.

★ Тип Rational :

- Дополнительно 1



**КНОПКА ПЕРЕХОДА В РЕЖИМ СНА**

Предназначена для автоматического переключения в режим сна.

- Дополнительно 2



**Кнопка JET COOL (ФОРСИРОВАННОЕ ОХЛАЖДЕНИЕ)**

Используется для включения и отключения быстрого охлаждения. В режиме форсированного охлаждения вентилятор работает с очень высокой скоростью.

## Режим работы

- 1** Нажмите кнопку ON/OFF (ВКЛ/ВЫКЛ) для включения/выключения блока.  
Будет слышен звуковой сигнал.



- 2** Откройте крышку пульта дистанционного управления и нажмите кнопку выбора режима работы (Mode). При каждом нажатии кнопки режим работы будет изменяться следующим образом.



- 3** В режиме охлаждения или нагрева задайте требуемую температуру с помощью кнопок РЕГУЛИРОВКИ ТЕМПЕРАТУРЫ В ПОМЕЩЕНИИ.  
В режиме охлаждения можно задать температуру в диапазоне от 18°C до 30°C, в режиме нагрева — в диапазоне от 16°C до 30°C.



- 4** Установите скорость вентилятора с помощью пульта дистанционного управления. С помощью КНОПКИ ВЫБОРА СКОРОСТИ ВЕНТИЛЯТОРА ВНУТРЕННЕГО БЛОКА можно выбрать одну из шести скоростей вентилятора: низкая, умеренная, средняя, повышенная, высокая и естественный ветер.  
При каждом нажатии кнопки скорость вентилятора изменяется следующим образом.

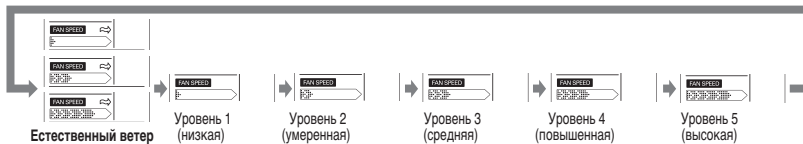

### Естественный ветер

- Чтобы получить ощущение прохлады, с помощью КНОПКИ ВЫБОРА СКОРОСТИ ВЕНТИЛЯТОРА ВНУТРЕННЕГО БЛОКА установите режим «Естественный ветер».  
В этом режиме поток воздуха соответствует природному бризу, скорость вентилятора при этом изменяется автоматически.

## Работа в режиме автоматического переключения режимов работы (дополнительно)

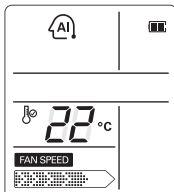

Этот режим соответствует основному режиму нагрева или охлаждения кондиционера. В этом режиме контроллер автоматически изменяет режим работы кондиционера для поддержания установленной температуры в пределах  $\pm 2^\circ\text{C}$ .



## Работа в автоматическом режиме (дополнительно)

### <Для моделей только с охлаждением>

Блок управления автоматически устанавливает температуру и скорость вентилятора в зависимости от текущей температуры в помещении.

Для увеличения или уменьшения температуры используйте кнопки РЕГУЛИРОВКИ ТЕМПЕРАТУРЫ. Переключить скорость вентилятора внутреннего блока невозможно.

Скорость устанавливается в соответствии с правилами режима автоматической работы.

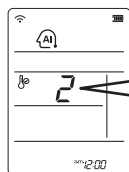

\* Выберите необходимое значение параметра.

Значение параметра	Температурный режим
2	Холодно
1	Легкая прохлада
0	Нейтральный
-1	Слегка тепло
-2	Тепло

### <Для моделей с функцией нагрева>

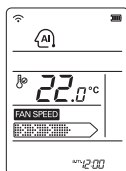

Можно установить требуемую температуру и скорость вентилятора внутреннего блока кондиционера.

Диапазон температур: от 18 до 30°C.

**ПРИМЕЧАНИЕ** : В этом режиме работы нельзя установить требуемую температуру и скорость вентилятора, но можно использовать функцию автоматического вращения. Если работа кондиционера не удовлетворяет требованиям, переключитесь вручную в другой режим.

## Работа в режиме безвредной дегидратации

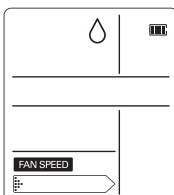

### Во время работы в режиме безвредной дегидратации

❑ Если режим дегидратации выбран с помощью КНОПКИ ВЫБОРА РЕЖИМА РАБОТЫ, кондиционер включает функцию дегидратации. Температура и скорость вентилятора устанавливаются автоматически в зависимости от температуры в помещении, обеспечивая оптимальные условия для осушения.

В этом случае установленная температура не отображается на пульте дистанционного управления и ее невозможно изменить.

❑ В режиме безвредной дегидратации скорость вентилятора устанавливается автоматически в соответствии с алгоритмом оптимизации в зависимости от температуры в помещении таким образом, чтобы обеспечить безопасность и комфорт в помещении даже при очень высокой влажности.



## Работа в режиме вентиляции

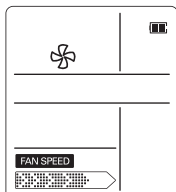

В этом режиме кондиционер выполняет вентиляцию воздуха без нагрева или охлаждения. Включить этот режим можно с помощью КНОПКИ ВЫБОРА РЕЖИМА РАБОТЫ. Включив режим вентиляции, можно установить скорость вентилятора с помощью КНОПКИ ВЫБОРА СКОРОСТИ ВЕНТИЛЯТОРА ВНУТРЕННЕГО БЛОКА.



**ПРИМЕЧАНИЕ** : В этом режиме светится синий индикатор.

## Работа в режиме автоматической очистки

- ❑ В режиме автоматической очистки удаляются остатки влаги, накопившиеся во внутреннем блоке после работы в режиме охлаждения воздуха или безвредной дегидратации.

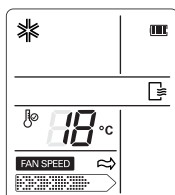

Выберите режим автоматической очистки с помощью кнопки выбора функции (  ).



При отключении кондиционера вентилятор внутреннего блока продолжает работать в течение 30 минут без охлаждения или дегидратации. При этом происходит осушение остатков влаги и чистка элементов внутреннего блока. Если нажать кнопку автоматической очистки еще раз, эта функция отменяется.

### ПРИМЕЧАНИЕ

- ❑ В режиме автоматической очистки доступны только кнопки ON/OFF (ВКЛ/ВЫКЛ), «Plasma» (Плазменная очистка) и кнопка автоматической очистки. При работе в этом режиме светится индикатор «Cooling» (Охлаждение).

## Работа в режиме плазменной очистки (дополнительно)

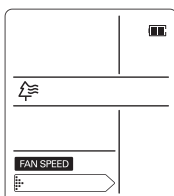

Плазменный фильтр, разработанный компанией LG, позволяет очистить всасываемый воздух от микроскопических загрязнений с помощью создания плазмы из электронов с высоким зарядом.

Эта плазма полностью уничтожает и разрушает загрязнения, обеспечивая чистоту и гигиеничность воздуха.

Режим плазменной очистки можно запустить, нажав КНОПКУ PLASMA (Плазменная очистка) на пульте дистанционного управления.

Повторное нажатие отключает этот режим.

PLASMA





### ПРИМЕЧАНИЕ

- Плазменную очистку можно включить в любом режиме работы и при любой скорости вентилятора, нажав кнопку плазменной очистки.
- Плазменную очистку можно использовать в режиме останова кондиционера. Для отключения нажмите кнопку плазменной очистки или кнопку ВКЛ/ВЫКЛ.

## Работа в режиме экономного охлаждения (дополнительно)

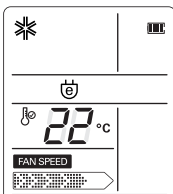
Функция экономного охлаждения позволяет экономить электроэнергию в режиме охлаждения, поскольку она эффективно устанавливает время привыкания к среде в зависимости от изменения времени и температуры и автоматически корректирует необходимую температуру.



1. Для включения кондиционера нажмите кнопку ON/OFF (ВКЛ/ВЫКЛ).
2. Откройте крышку пульта дистанционного управления. Выберите режим охлаждения. 
3. Нажмите КНОПКУ РЕЖИМА ЭКОНОМНОГО ОХЛАЖДЕНИЯ.
4. Для отмены режима экономного охлаждения нажмите КНОПКУ РЕЖИМА ЭКОНОМНОГО ОХЛАЖДЕНИЯ еще раз, кондиционер переключится в предыдущий режим работы (режим охлаждения).

## Регулировка яркости дисплея (дополнительно)

Яркость дисплея можно регулировать с помощью пульта дистанционного управления. Откройте крышку пульта дистанционного управления и нажмите кнопку РЕГУЛИРОВКИ ЯРКОСТИ ЖКИ. 

ЖК-дисплей станет темным.

Для включения подсветки дисплея нажмите кнопку еще раз.

(При каждом нажатии кнопки подсветка дисплея изменяется в следующем порядке: 100% → 50% яркости.)

## Установка текущего времени

- 1 Удерживайте нажатой КНОПКУ ТАЙМЕРА в течение 3 секунд.

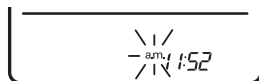

- 2 С помощью КНОПОК УСТАНОВКИ ТАЙМЕРА задайте нужное время.
  - При каждом нажатии кнопки (< >) установка изменяется в следующем порядке: утро или вечер (А.М. или Р.М.) → часы → минуты.
  - Установите текущее время с помощью кнопки ( ^ v ).







- 3 Нажмите кнопку SET/CLEAR (УСТАНОВКА/СБРОС).



### ПРИМЕЧАНИЕ

Проверьте установку времени для утра или вечера (А.М. или Р.М.).

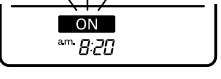
## Установка таймера

Описание	Кнопка на пульте дистанционного управления	Индикация на ЖК-дисплее
<b>1</b> Для переключения в режим установки таймера нажмите один раз кнопку таймера. (Нажмите кнопку таймера дважды для выхода из режима установки.)		
<b>2</b> С помощью кнопок установки таймера задайте нужное время. При каждом нажатии кнопки (<=>) установка изменяется в следующем порядке: утро или вечер (A.M. или P.M.) → часы → минуты. Установите нужное время с помощью кнопки (^v).		
<b>3</b> Нажмите кнопку SET/CLEAR (УСТАНОВКА/СБРОС). (Для отмены нажмите кнопку УСТАНОВКА/СБРОС еще раз.)		

## Отмена установки таймера

- Для отмены установки таймера нажмите кнопку SET/CLEAR (УСТАНОВКА/СБРОС).
- Для отмены отдельных настроек таймера нажмите кнопку таймера для перехода в режим установки. Затем нажмите кнопку SET/CLEAR (УСТАНОВКА/СБРОС), направив пульт дистанционного управления на приемник сигнала. (Индикатор таймера на дисплее гаснет.)

## Работа в режиме сна

Для задания интервала времени автоматического отключения кондиционера нажмите КНОПКУ ПЕРЕХОДА В РЕЖИМ СНА. Можно запрограммировать таймер с шагом в один час. Для этого следует нажать КНОПКУ ПЕРЕХОДА В РЕЖИМ СНА от 1 до 7 раз. Диапазон интервалов в режиме сна – от 1 до 7 часов.



### ПРИМЕЧАНИЕ

- В режиме сна вентилятор внутреннего блока кондиционера работает на сверхнизкой скорости в режиме охлаждения и на низкой скорости в режиме нагрева. Уровень шума при этом значительно сокращается, не мешая людям спать.

#### В режиме охлаждения или безвредной дегидратации:

Установленная температура автоматически повышается два раза на 1°C в течение последующих 30 минут (максимум 2°C), обеспечивая комфортный сон. Эта температура является конечной независимо от продолжительности режима сна.

## Управление горизонтальными жалюзи

Положение горизонтальных жалюзи регулируется с помощью пульта дистанционного управления.



1. Для включения кондиционера нажмите кнопку ON/OFF (ВКЛ/ВЫКЛ).
2. Нажмите кнопку направления воздушного потока по вертикали.

При каждом нажатии кнопки направление потока воздуха будет изменяться следующим образом.



※ Нажмите кнопку направления воздушного потока по вертикали еще раз, чтобы включить функцию автоматического вращения для выбранного направления потока воздуха.

## Управление вертикальными жалюзи (дополнительно)

Положение вертикальных жалюзи регулируется с помощью пульта дистанционного управления.



1. Для включения кондиционера нажмите кнопку ON/OFF (ВКЛ/ВЫКЛ).
2. Нажмите кнопку направления воздушного потока по горизонтали. При каждом нажатии кнопки направление потока воздуха изменяется следующим образом.

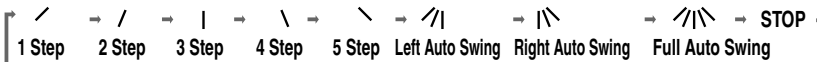

※ Нажмите кнопку направления воздушного потока по горизонтали еще раз, чтобы включить функцию полного автоматического вращения для выбранного направления потока воздуха.

### ПРИМЕЧАНИЕ

- Изменение положения горизонтальных или вертикальных жалюзи вручную может привести к поломке механизма движения жалюзи. При выключении кондиционера горизонтальные и вертикальные жалюзи закрывают выпускное отверстие воздуховода.
  - Кондиционер запоминает последний угол наклона. Таким образом, после повторного запуска есть вероятность разницы в угле пульта дистанционного управления и устройства. В этом случае, угол можно отрегулировать нажатием кнопки управления лопастями на пульте дистанционного управления.
  - При подключении многофункционального наружного устройства, вертикальные жалюзи могут автоматически перемещаться в особую температурную зону в режиме охлаждения.
- ex) Шаг 1 → Шаг 2, Шаг 5 → Шаг 4



## Jet Cool/Heat Operation

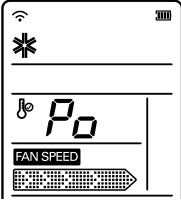

Режим форсированного охлаждения можно использовать для быстрого охлаждения помещения жарким летом.

При включении этой функции кондиционер работает в режиме охлаждения с очень высокой скоростью вентилятора и заданной температурой 18°C в течение 30 минут, обеспечивая быстрое и эффективное охлаждение.

Аналогично, функция форсированного нагрева (доступная только в некоторых моделях) быстро нагревает помещение, работая со сверхвысокой скоростью вентилятора и значением температуры 30°C в течение 30 минут.

Можно включить данную функцию с помощью кнопки РЕЖИМА ФОРСИРОВАННОГО ОХЛАЖДЕНИЯ/ОХЛАЖДЕНИЯ С УВЛАЖНЕНИЕМ. Для перехода из режима форсированного охлаждения в режим охлаждения с высокой скоростью вентилятора дважды нажмите кнопку РЕЖИМА ФОРСИРОВАННОГО ОХЛАЖДЕНИЯ/ОХЛАЖДЕНИЯ С УВЛАЖНЕНИЕМ. Также можно нажать кнопку ВЫБОРА СКОРОСТИ ВРАЩЕНИЯ ВЕНТИЛЯТОРА ВНУТРЕННЕГО БЛОКА или кнопку РЕГУЛИРОВКИ ТЕМПЕРАТУРЫ.



### ПРИМЕЧАНИЕ

- Режим форсированного охлаждения/нагрева не может быть активирован во время работы в режиме вентиляции и в режиме автоматического переключения.
  - В модели только для охлаждения режим форсированного охлаждения не может быть активирован во время нагрева.
  - При наличии инвертора можно воспользоваться функцией форсированного нагрева, нажав кнопку JET COOL (ФОРСИРОВАННОЕ ОХЛАЖДЕНИЕ) в режиме нагрева.
  - При каждом нажатии кнопки JET COOL/MOISTURE COOLING (ФОРСИРОВАННОЕ ОХЛАЖДЕНИЕ/ОХЛАЖДЕНИЕ С УВЛАЖНЕНИЕМ) режимы работы будут изменяться в следующем порядке.
- Охлаждение  
 Форсированное охлаждение → Охлаждение с увлажнением → Охлаждение
- Нагрев  
 Форсированный нагрев → Нагрев



## Работа в режиме охлаждения с увлажнением (дополнительно)

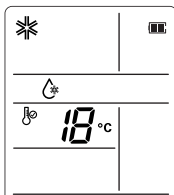

Режим охлаждения с увлажнением предотвращает излишнюю сухость в помещении, поддерживая в нем влажность с помощью логического устройства управления.



### ПРИМЕЧАНИЕ

- Для включения режима охлаждения с увлажнением дважды нажмите кнопку РЕЖИМА ФОРСИРОВАННОГО ОХЛАЖДЕНИЯ/ОХЛАЖДЕНИЯ С УВЛАЖНЕНИЕМ.
- Нажмите кнопку еще раз для переключения в режим охлаждения.
- Охлаждение с увлажнением невозможно включить, если задано слишком высокое значение температуры.
- Режим охлаждения с увлажнением не может быть активирован во время нагрева.
- При охлаждении с увлажнением кнопка выбора скорости вентилятора недоступна.
- Данная функция предотвращает сухость воздуха, в то же время не переувлажняя его.

## Работа в энергосберегающем режиме с датчиком движения Eco Eye (дополнительно)

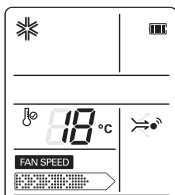

Во время работы в энергосберегающем режиме с датчиком движения управление потоком воздуха осуществляется с учетом положения людей в помещении.



При каждом нажатии кнопки режим изменяется следующим образом.



### ПРИМЕЧАНИЕ

- Нажатие кнопок управления горизонтальными или вертикальными жалюзи приводит к отмене режима Eco Eye.
  - Функция энергосбережения с датчиком движения недоступна в режиме охлаждения с увлажнением и в режиме сна.
  - Чувствительность датчика различается в зависимости от размещения внутреннего блока, перемещения объектов, диапазона температур и т. (Объект, сильно отличающийся от окружающей температуры, может быть обнаружен ошибочно.)
  - Объекты, излучающие тепло, например телевизоры и мониторы, могут ошибочно распознаваться в качестве людей. Также в качестве людей могут ошибочно распознаваться домашние животные, раскачивающиеся занавески, солнечный и отраженный свет.
  - Энергосберегающий режим может быть активирован при ошибочном распознавании толщины ткани (одежды).
  - Если в течение 20 минут в зоне обнаружения никого не обнаружено, кондиционер переключается в экономный режим охлаждения.
  - В экономном режиме установленная температура повышается на 2°C при охлаждении и понижается на 2°C при нагреве.
  - При высокой температуре окружающей среды (более 28°C), энергосберегающий режим с датчиком движения и экономный режим включить невозможно.
  - При работе в режиме экономного охлаждения невозможно включить энергосберегающий режим с датчиком движения Eco Eye.
- При работе в режиме нагрева с датчиком движения Eco Eye горизонтальные жалюзи фиксируются под углом, обеспечивающим максимальную интенсивность воздушного потока.

### ⚠ ВНИМАНИЕ

- Не размещайте рядом с датчиком движения крупные предметы, нагревательные устройства или увлажнители. Это может привести к их неправильному распознаванию датчиком движения.
- Это может привести к его поломке или выходу из строя.

## Зона действия датчика обнаружения

Вертикальный угол  $90^\circ$   
(вид сбоку)

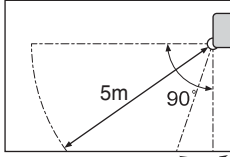

«Мертвая» зона (1,2 м)

Горизонтальный угол  $120^\circ$   
(вид сверху)

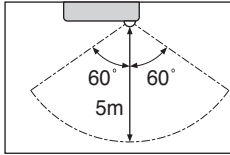

При монтаже на высоте 2,3 м максимально возможный радиус зоны действия датчика обнаружения составляет 5 м (если люди сидят). В зависимости от высоты установки внутреннего блока кондиционера размер зоны действия датчика обнаружения может изменяться.

Направленный поток воздуха

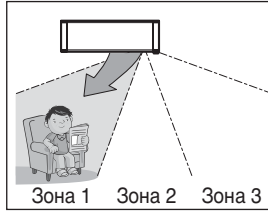

В зоне 1 обнаружен человек.

Менаправленный поток воздуха

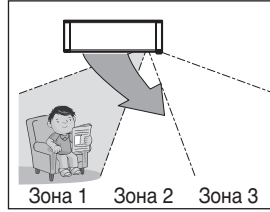

В зоне 1 обнаружен человек.

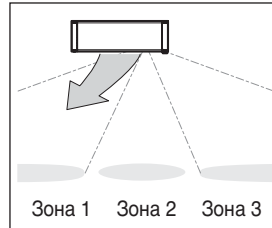

Кондиционер переключается в экономный режим, если датчик не обнаруживает людей более 20 минут.

### ПРИМЕЧАНИЕ

- Если в разных зонах обнаружены два или более человек, кондиционер переключается в режим автоматического вращения.
- Если люди обнаружены на границе между зоной 1 и зоной 2, кондиционер переключается в режим автоматического вращения.

Пример

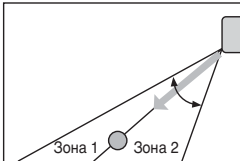

- Люди, находящиеся на границе зоны обнаружения, могут неправильно распознаваться датчиком Eye.
- Воздушный поток охватывает зону углом в 30 градусов слева и 30 градусов справа от кондиционера (в соответствии со стандартами ASHRAE).

## Работа в принудительном режиме

Если нельзя использовать пульт дистанционного управления, используется принудительный режим. Режим включается при нажатии кнопки ON/OFF (ВКЛ/ВЫКЛ). Для отключения нажмите эту кнопку еще раз.

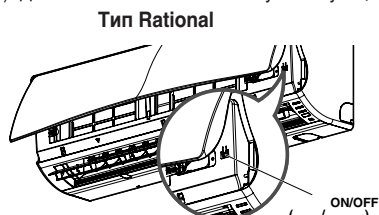
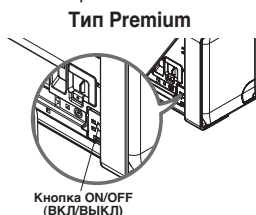

	Модель только с охлаждением	Модель с тепловым насосом		
		Температура в помещении < 24°C	21°C ≤ Температура в помещении < 24°C	Температура в помещении < 21°C
Режим работы	Охлаждение	Охлаждение	Безвредная дегидратация	Нагрев
Скорость вентилятора внутреннего блока	Высокая	Высокая	Высокая	Высокая
Регулировка температуры	22°C	22°C	23°C	24°C

## Работа в тестовом режиме

Во время работы в ТЕСТОВОМ РЕЖИМЕ кондиционер работает в режиме охлаждения с высокой скоростью вентилятора вне зависимости от температуры в помещении. Через 18 минут выполняется сброс тестового режима. В режиме проверки при нажатии кнопок пульта дистанционного управления кондиционер переключается на управление с пульта дистанционного управления. Для использования этого режима нажмите и удерживайте кнопку ON/OFF (ВКЛ/ВЫКЛ) в течение 3–5 секунд, после чего прозвучит единственный сигнал зуммера. Для отключения нажмите эту кнопку еще раз.

### ПРИМЕЧАНИЕ

Если поблизости нет пульта дистанционного управления, вы можете начать с локального управления. Если Вы закрываете переднюю панель с усилием, некоторые детали могут повредиться. Поэтому Вам необходимо следовать нижеописанным шагам. (Только для премиум-класса)

#### • При включении

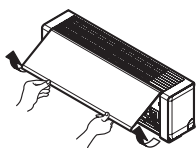

Открыть переднюю панель.

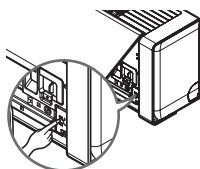

Нажать кнопку ON/OFF (ВКЛ/ВЫКЛ). Так вы можете управлять кондиционером.

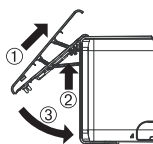

① Приподнять переднюю панель примерно через 25 секунд.  
② Сложить подпорку.  
③ Закрыть переднюю панель.

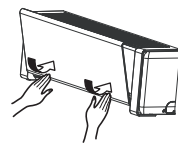

Нажать на переднюю панель, как изображено на рисунке, до щелчка.

#### • При выключении



Открыть переднюю панель

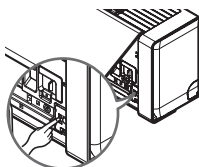

Нажать кнопку ON/OFF (ВКЛ/ВЫКЛ). Так вы можете выключить кондиционер.

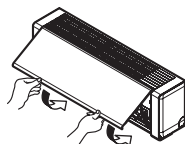

Сложить средство поддержки примерно через 25 секунд. Закрыть переднюю панель.

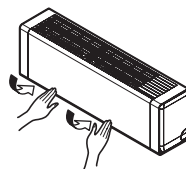

Нажать на переднюю панель, как изображено на рисунке, до щелчка.

## Функция автоматического перезапуска

Эта функция используется в случае сбоя электропитания.

Когда подача электроэнергии возобновится после сбоя, восстановится предыдущий режим работы и кондиционер продолжит работу с теми же установками.

### ПРИМЕЧАНИЕ

В стандартных заводских настройках эта функция включена, но ее можно отключить, нажав и удерживая нажатой кнопку ON/OFF (ВКЛ/ВЫКЛ) в течение 6 секунд. Кондиционер выдаст двойной звуковой сигнал, и синий индикатор мигнет 6 раз. Для включения функции еще раз нажмите кнопку ON/OFF (ВКЛ/ВЫКЛ) и удерживайте ее нажатой в течение 6 секунд. Кондиционер выдаст двойной звуковой сигнал, и синий индикатор мигнет 4 раза.

Тип Premium

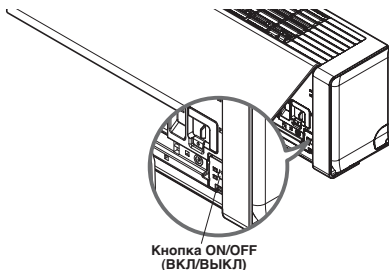

Тип Rational

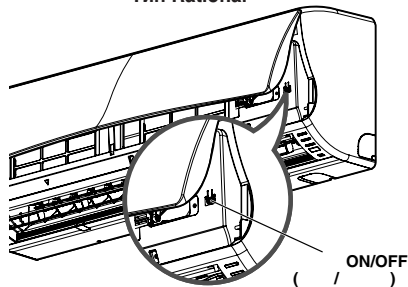

## Обслуживание и ремонт

### ▲ ВНИМАНИЕ

Перед выполнением работ по обслуживанию отключите электропитание системы, отключите автоматический выключатель и выньте вилку кабеля электропитания из розетки.

### Внутренний блок

Чистка производится сухой мягкой тканью. Не пользуйтесь отбеливателями и абразивными материалами.

### ▲ ВНИМАНИЕ

Никогда не используйте следующее:

Воду горячее 40°C. Это может привести к деформации корпуса кондиционера и его обесцвечиванию. Летучие вещества. Данные вещества могут повредить поверхность кондиционера.

### Воздушные фильтры

Необходимо проверять и при необходимости чистить воздушные фильтры, расположенные за передней решеткой, не реже, чем раз в две недели.

Информацию о снятии фильтров см. в схеме для каждой модели.

Для очистки фильтров используйте пылесос или теплую мыльную воду.

Если пыль трудно удаляется, попробуйте сделать это раствором стирального порошка в теплой воде.

После промывки тщательно высушите фильтры в тени, а затем установите их на место.



### Плазменный фильтр

Необходимо проверять и при необходимости чистить плазменные фильтры, расположенные за воздушными фильтрами, каждые 3 месяца или чаще, если это необходимо.

Информацию о снятии фильтров см. в схеме для каждой модели.

Используйте пылесос для чистки фильтров.

Если после этого фильтры остались загрязненными, вымойте их в воде, тщательно высушите в тени, а затем установите на место.

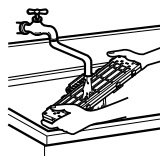

### Противоаллергенный фильтр + Тройной фильтр

Снимите противоаллергенный фильтр + тройной фильтр, расположенные за воздушным фильтром, после чего выставьте их на прямой солнечный свет на 2 часа.

Затем вставьте фильтр на место.

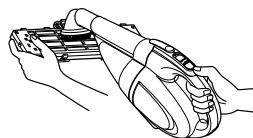

## Снятие фильтров

Откройте переднюю панель, как показано на рисунке.

После этого потяните крепление фильтров на себя, чтобы извлечь фильтр.

После извлечения воздушного фильтра снимите плазменный и противоаллергенный фильтры, слегка потянув их.

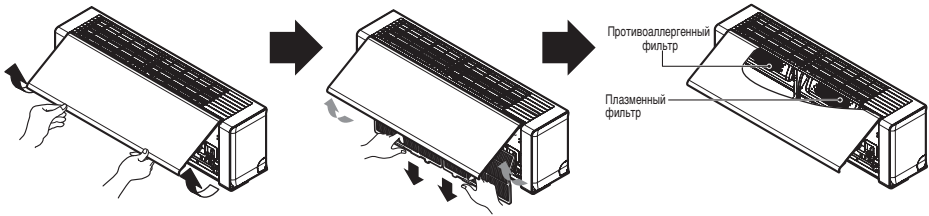

## ⚠ ВНИМАНИЕ

В течение 10 секунд после открытия решетки воздухозаборника не прикасайтесь к плазменному фильтру, существует риск поражения электрическим током.

## Наружный блок

Следует регулярно осматривать ребра радиатора и воздухозаборники в наружном блоке. Если они засорены пылью или копотью, необходимо произвести профессиональную очистку радиатора и воздухозаборников паром.

### ПРИМЕЧАНИЕ

Запыленные или загрязненные ребра снижают эффективность работы системы и повышают эксплуатационные расходы.

## Советы по эксплуатации!

### Не переохлаждайте помещение.

Это вредно для здоровья и влечет перерасход электроэнергии.

### Держите закрытыми жалюзи или занавески.

Во время работы кондиционера не допускайте попадания в помещение прямого солнечного света.

### Поддерживайте во всем помещении однородную температуру.

Настройте направление воздушного потока по вертикали и по горизонтали таким образом, чтобы обеспечить однородную температуру в помещении.

### Убедитесь, что двери и окна плотно закрыты.

Старайтесь не открывать двери и окна, чтобы не выпускать холодный воздух из помещения.

### Регулярно чистите воздушный фильтр.

Засорение фильтра приводит к снижению интенсивности воздушного потока и снижает эффект охлаждения и осушения. Производите чистку как минимум раз в две недели.

### Время от времени проветривайте комнату.

Поскольку окна постоянно закрыты, рекомендуется время от времени их открывать.

### Для эффективного и быстрого охлаждения устанавливайте высокую скорость вентилятора.

При высокой скорости вентилятора мощность охлаждения кондиционера соответствует номинальной.

## Функция самодиагностики

Данный кондиционер оборудован функцией диагностики ошибок. В случае неисправности термистора начинает мерцать индикатор кондиционера. В этом случае следует обратиться к специалисту по обслуживанию кондиционеров или к поставщику.





## Советы по устранению неисправностей. Экономьте время и деньги!

## Кондиционер работает с ошибками, если:

Неисправность	Возможные причины	Способ устранения
Кондиционер не включается.	■ Кабель электропитания кондиционера не подключен к розетке электросети.	• Убедитесь, что вилка кабеля электропитания кондиционера правильно вставлена в розетку.
	■ Сгорел предохранитель/сработал автоматический выключатель.	• Проверьте распределительный шкаф с предохранителями/автоматическими выключателями и замените предохранитель или включите выключатель.
	■ Сбой питания.	• В случае сбоя питания установите переключатель режимов в положение OFF (ВЫКЛ). При восстановлении электропитания подождите 3 минуты, прежде чем включать кондиционер, чтобы компрессор не отключился из-за перегрузки.
	■ Высокое напряжение.	• Если напряжение слишком высокое или низкое, сработает автоматический выключатель.
Кондиционер не охлаждает воздух так, как ожидается.	■ Слабый поток воздуха.	• Убедитесь в отсутствии перед кондиционером занавесок, ширм и мебели.
	■ Загрязнен воздушный фильтр.	• Очищайте фильтры как минимум раз в 2 недели. См. раздел «Обслуживание и ремонт».
	■ В помещении поддерживается высокая температура.	• При первом включении кондиционера следует подождать некоторое время, пока комната не охладится.
	■ Утечка холодного воздуха.	• Проверьте открытые вентиляционные решетки и обратные каналы холодного воздуха в системе отопления.
	■ Проверьте установку температуры.	• Убедитесь, что они установлены правильно.
	■ В помещении может присутствовать источник тепла.	• Проверьте и удалите эти источники или отключайте их при использовании кондиционера.

## Немедленно позвоните в сервисный центр в следующих случаях

1. Признаки неправильной работы, такие как запах гари, громкий шум и т. п.  
Отключите кондиционер и выключите автоматический выключатель.  
Не пытайтесь самостоятельно ремонтировать кондиционер и не перезапускайте систему.
2. Кабель электропитания сильно нагревается или поврежден.
3. Самодиагностика выдает код ошибки.
4. Вода из внутреннего блока вытекает даже при низкой влажности в помещении.
5. Неправильно работает какой-либо переключатель, автоматический выключатель (предохранительный, заземления) или предохранитель.

**Для поддержания кондиционера в рабочем состоянии его необходимо регулярно проверять и очищать.**

**В особых ситуациях обслуживание должно производиться только специалистами сервисного центра.**



